

Varenummer: 12317000100160
Beskrivelse: KLEE-coil 317 000 100.160
M10 Hærdet/forz. inkl. Kærvstift

Mål

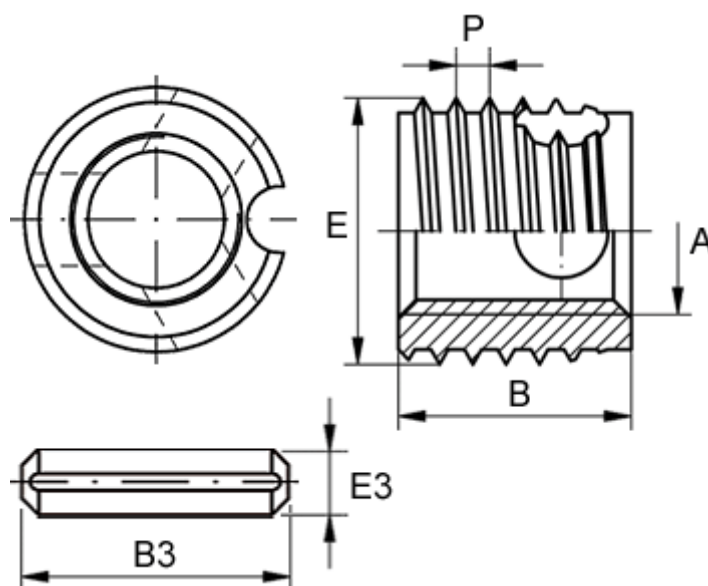

Gevindstigning P	= 1.50
Indvendigt gevind A	= M10
Kærvstift B3	= 6
Kærvstift E3	= 2
Længde B	= 10
Min. huldybde bundhul	= 13
Type	= 317 000 100 ...
Udvendigt gevind E	= 14.0